

Puk

Afmetingen

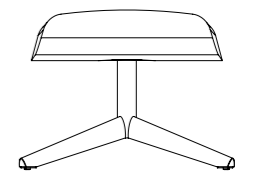

Simon Pengelly | 2013

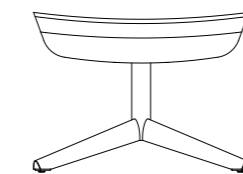
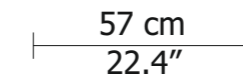
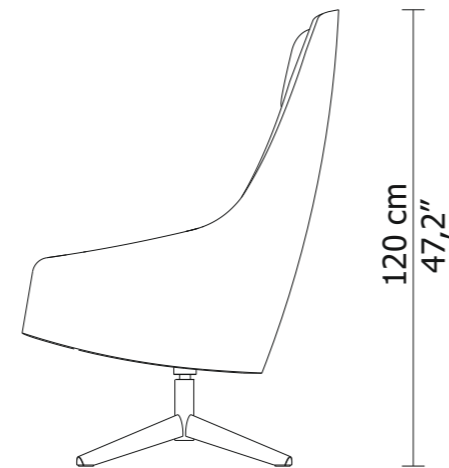
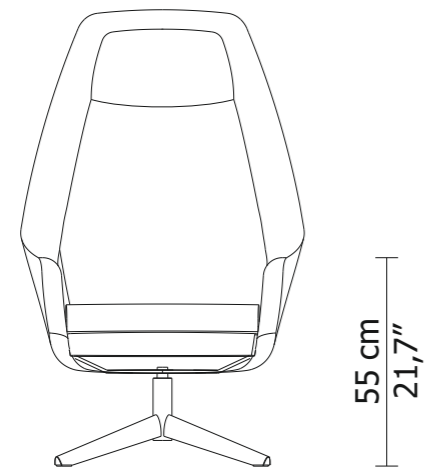
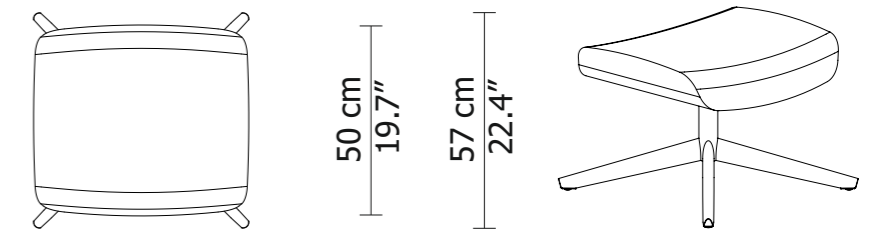
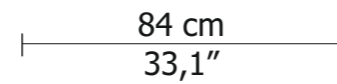
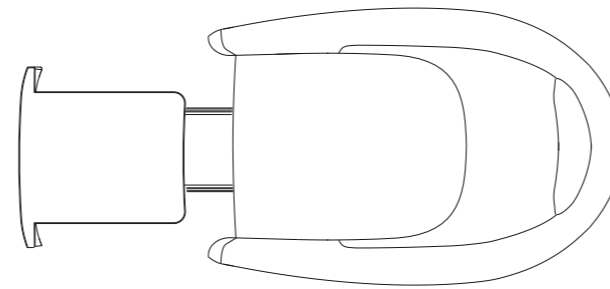
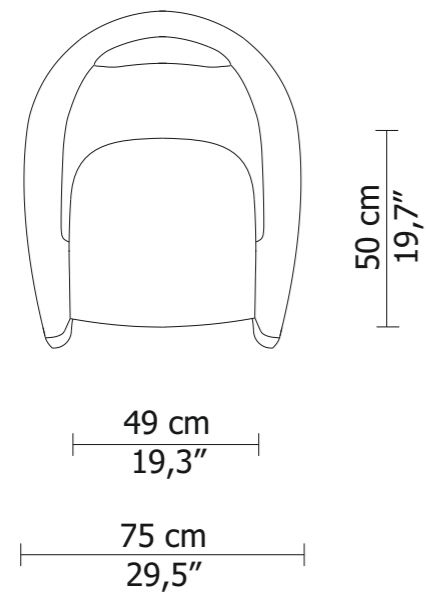

Puk

Technische specificatie

Relaxfunctie:

In de stoel is een onzichtbare relaxfunctie ingebouwd. Met twee leren lussen kan men:

- De rug tot maximaal 22 graden traploos worden versteld. Gelijktijdig wordt de zit over enkele graden naar achter gekanteld.
- De voetsteun wordt met een drukcilinder onder de zitting vandaan geschoven. De voetsteun kan met beide handen weer op zijn plek worden geduwd.

Romp Rug-arm:

Frame:

een gelast metalen frame. Samengesteld uit verschillen de maten buizen en strips (19mm, 30x3mm, usw.).

Schuim:

Basis uit Polyurethaan HR-vormschuim. In de rug is een zachter HR-schuim gebruikt met een soortelijk gewicht van 30kg/m³ voor meer comfort.

Romp zitting:

Frame:

Gelast zwart gecateforeest frame waarin een uitschuifbare voetensteun zich bevindt.

Vering:

No-sag veren

Schuim:

Schuim van een polyurethaan HR-schuim met een soortelijk gewicht van 50kg/m³.

Voetensteun:

gestoffeerd houten multiplex buighout voorzien van een polyether schuimlaag.



Simon Pengelly | 2013

Er zijn twee verschillende mogelijkheden om de Puk te stofferen:

1. Uni in stof of leer.
2. De buitenkant gestoffeerd in stof of leer. De binnenkant, het zitkussen inclusief voetsteun wordt in een andere stof of leer gestoffeerd.

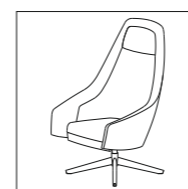

optie 1



optie 2

In de hoes zit dacron gestept, 100grams op de buitenkant en rand binnenkant, 400grams in de binnenkant.

Onderstel

Houten massieven draaivoet (houten kappen over een metalen voet), Voorzien van rubber voetjes. Afwerking: notenhout, matgelakt, of eiken, witgeolied of carbonzwart gebeitst.

Optie

De Puk is als optie te verkrijgen met alleen de verstelbare rug of geheel zonder enige relaxfunctie.

Brandveilig

De Puk is te verkrijgen in British Standard 5852, part 1 en 2, en CA, TB 117.





Puk

Stiknaden stof

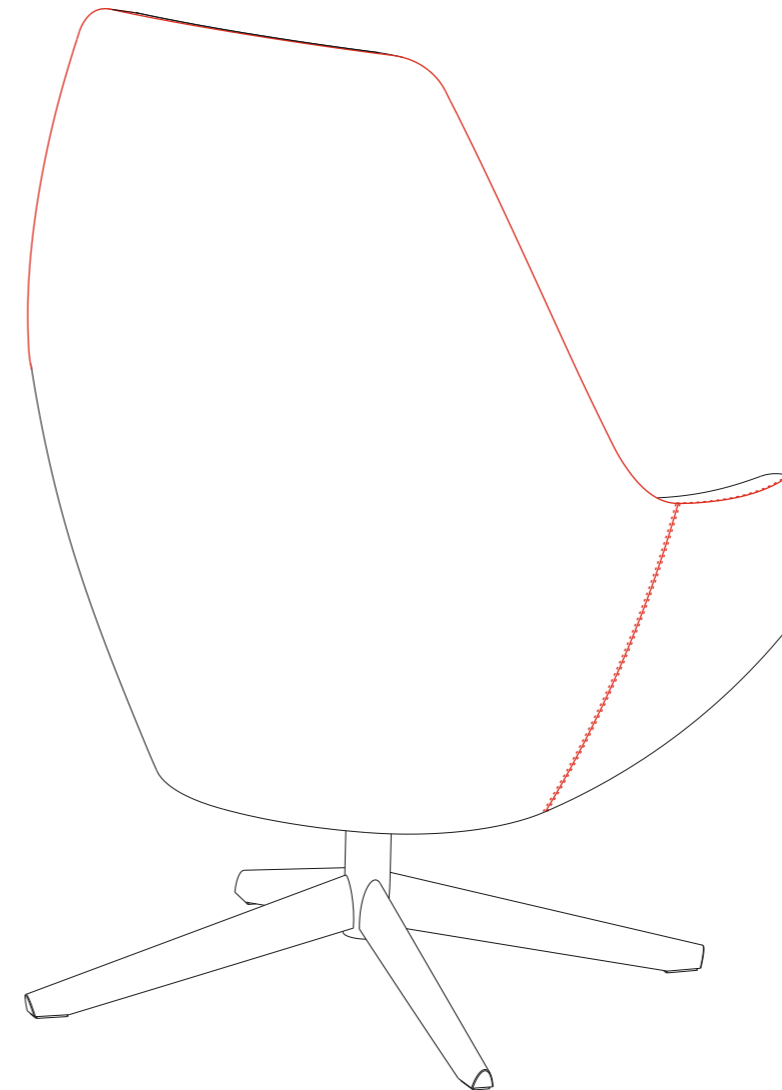
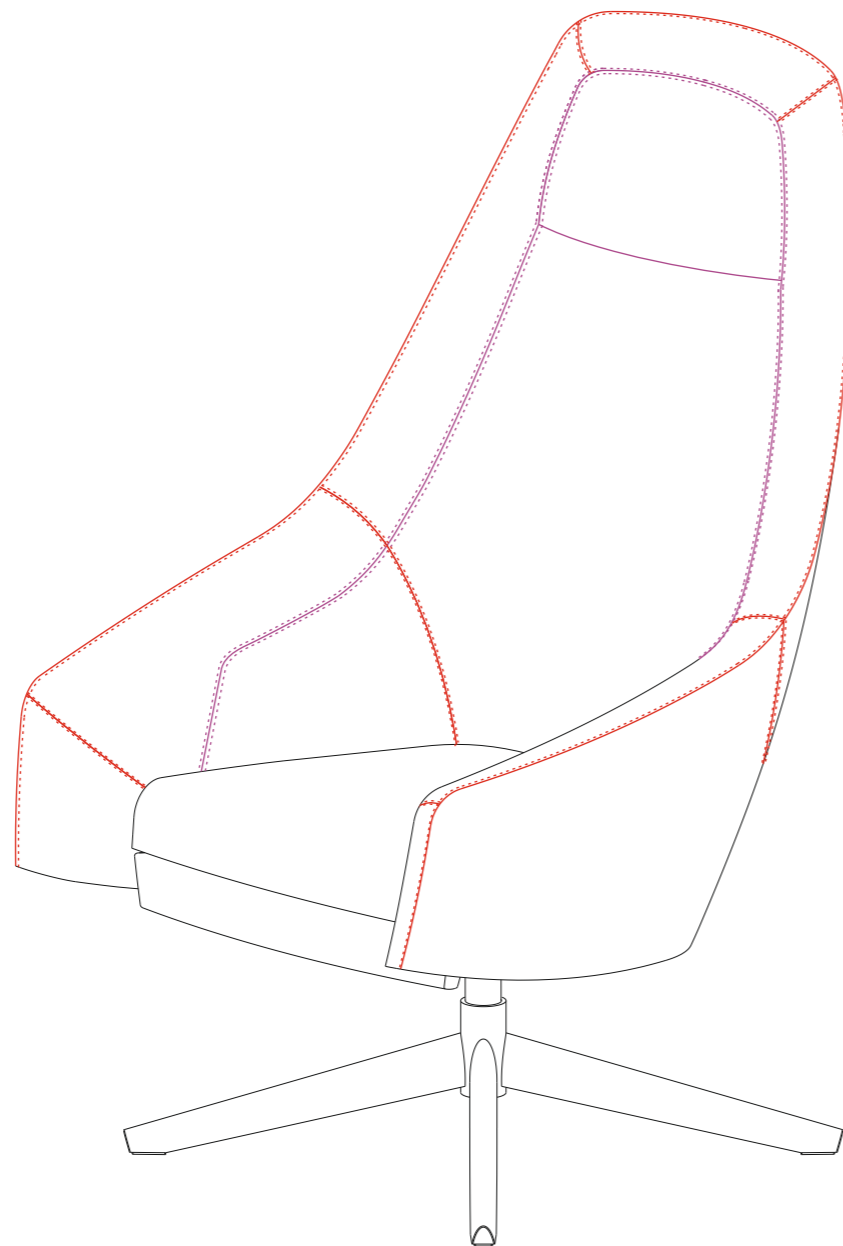

Simon Pengelly | 2013



-  Doorgestikte draad ton sur ton met de stof/leer.
-  Doorgestikte draad standaard ton sur ton, optioneel in contrastdraad te bestellen.





Puk

Stiknaden leer

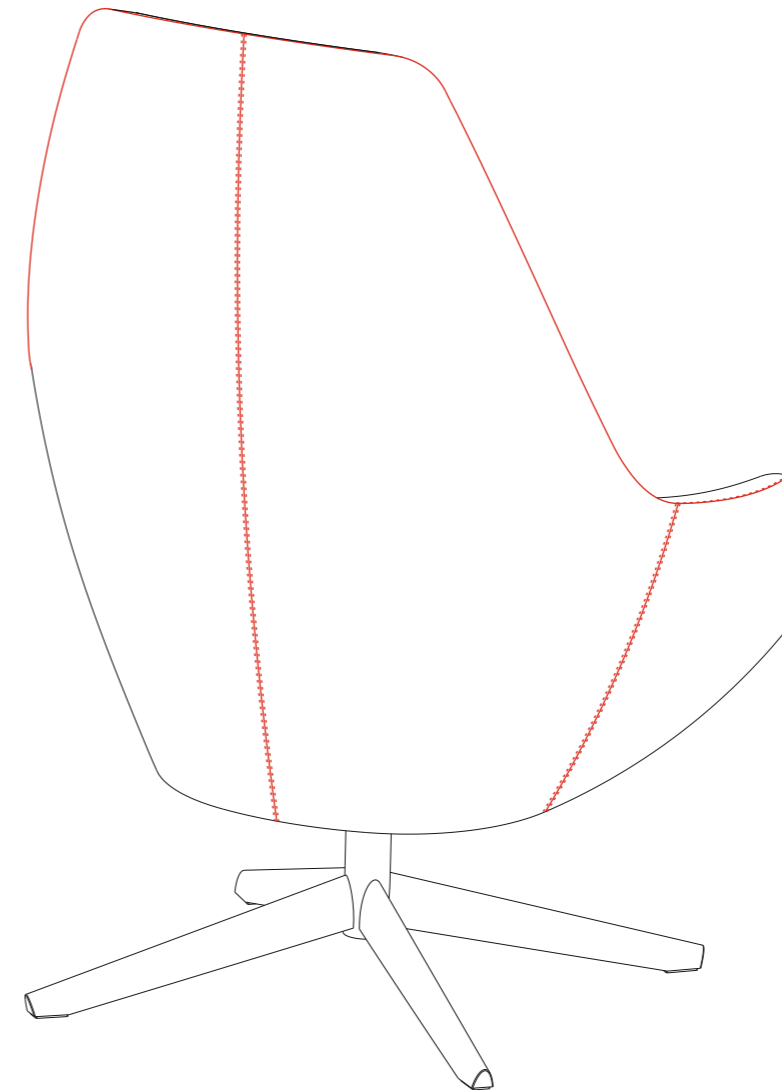
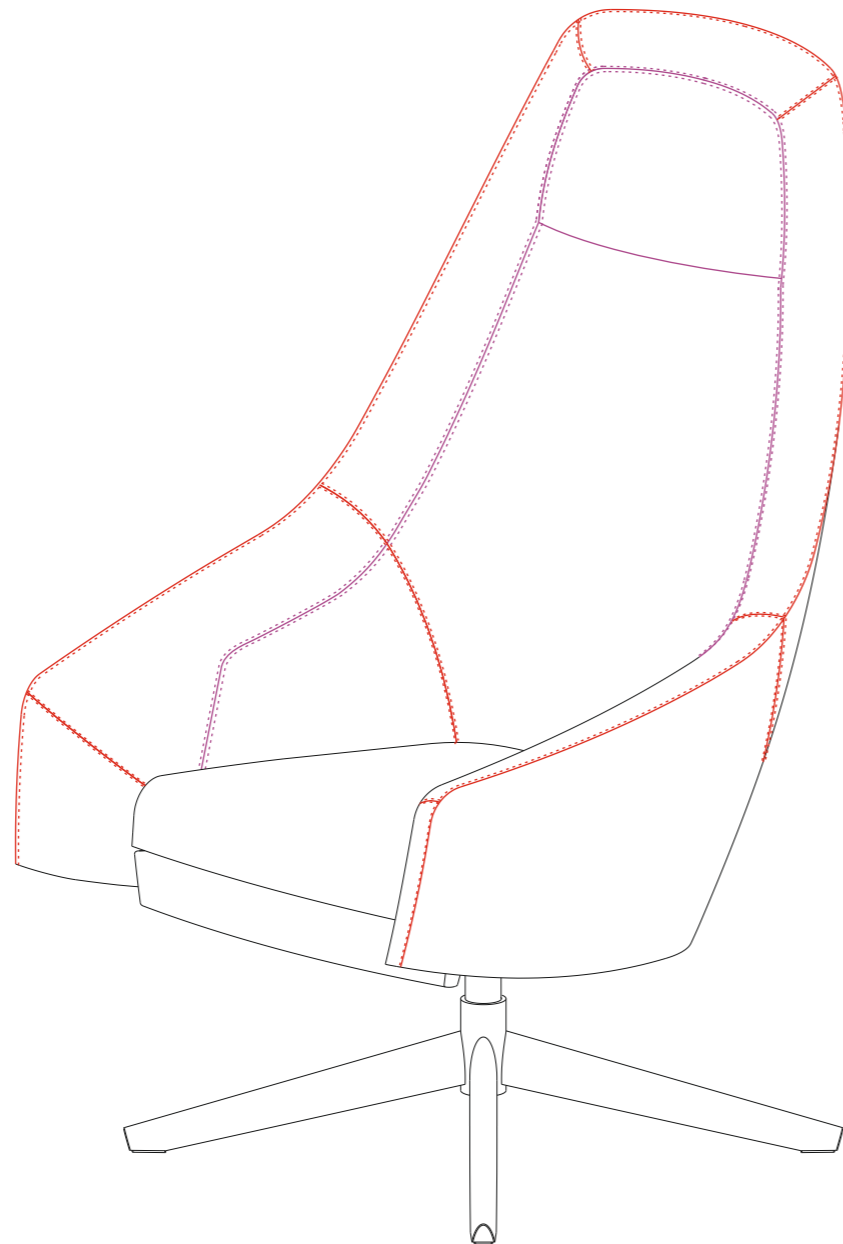

Simon Pengelly | 2013



-  Doorgestikte draad ton sur ton met de stof/leer.
-  Doorgestikte draad standaard ton sur ton, optioneel in contrastdraad te bestellen.

